

## BIRD\*

## バード システムソファ

デザイン：イクスシー R&amp;D (IXC. R&amp;D)



	A	E	K	F	L	O	FX (革)	FY (革)	FZ (革)
B-01	2人掛ナロウアームレス W1200 × D920 × H670 (SH420)								
	260,000	285,000	310,000	325,000	340,000	370,000	400,000	485,000	570,000
	2人掛ナロウアームレス バックレストクッション付き (B-01 + B-26×1 + B-27×1)								
	311,000	349,000	386,000	407,000	427,000	467,000	517,000	624,000	735,000
B-02	2人掛アームレス W1400 × D920 × H670 (SH420)								
	280,000	310,000	340,000	355,000	370,000	410,000	430,000	520,000	630,000
	2人掛アームレス バックレストクッション付き (B-02 + B-26×2 + B-27×1)								
	365,000	417,000	468,000	493,000	517,000	574,000	617,000	741,000	895,000
B-03/04	2人掛アームレス W920右/左バック W1400 × D920 × H670 (SH420)								
	270,000	300,000	330,000	345,000	360,000	400,000	420,000	500,000	600,000
	2人掛アームレス W920右/左バック バックレストクッション付き (B-03/04 + B-26×1 + B-27×1)								
	321,000	364,000	406,000	427,000	447,000	497,000	537,000	639,000	765,000
B-05/06	2人掛右/左片アーム W1540 × D920 × H670 (SH420, AH670)								
	330,000	360,000	390,000	410,000	440,000	480,000	530,000	645,000	780,000
	2人掛右/左片アーム バックレストクッション付き (B-05/06 + B-26×2 + B-27×2)								
	432,000	488,000	542,000	574,000	614,000	674,000	764,000	923,000	1,110,000
B-07	ロングシートアームレス W920 × D1540 × H670 (SH420)								
	265,000	295,000	325,000	340,000	355,000	390,000	430,000	525,000	640,000
	ロングシートアームレス バックレストクッション付き (B-07 + B-26×1 + B-27×1)								
	316,000	359,000	401,000	422,000	442,000	487,000	547,000	664,000	805,000
B-08/09	ロングシート右/左片アーム W920 × D1540 × H670 (SH420, AH670)								
	320,000	350,000	382,000	400,000	430,000	465,000	520,000	635,000	770,000
	ロングシート右/左片アーム バックレストクッション付き (B-08/09 + B-26×1 + B-27×1)								
	371,000	414,000	458,000	482,000	517,000	562,000	637,000	774,000	935,000
B-10/11	アングルシート 右/左片アーム W1370 × D920 × H670 (SH420, AH670)								
	295,000	320,000	350,000	365,000	380,000	420,000	450,000	540,000	650,000
	アングルシート 右/左片アーム バックレストクッション付き (B-10/11 + B-26×1 + B-27×2)								
	363,000	405,000	450,000	473,000	494,000	547,000	614,000	736,000	880,000
B-20	ラウンドオットマン φ600 × H420								
	80,000	88,000	98,000	103,000	107,000	117,000	121,000	145,000	172,000
B-21	台形エクストラシート ロー W610 × D890 × H420								
	80,000	89,000	101,000	106,000	110,000	122,000	136,000	168,000	205,000
B-22	台形エクストラシート ハイ W500 × D890 × H570								
	79,000	86,000	96,000	100,000	104,000	114,000	134,000	165,000	200,000
B-25	アームクッション W320 × D610 × H160								
	38,000	41,000	44,000	45,000	47,000	50,000	59,000	70,000	82,000
B-26	バックレストマチ付クッション W520 × D520 × H70								
	34,000	43,000	52,000	56,000	60,000	67,000	70,000	82,000	100,000
B-27	バックレストクッション W450 × D450								
	17,000	21,000	24,000	26,000	27,000	30,000	47,000	57,000	65,000

## &lt;モデル標準仕様&gt;

- 本体=木製内部構造・ポリウレタンフォーム・ポリエステルパディング・カバリング
- 背・アームパネル=ポリウレタンフォーム・ポリエステルパディング・カバリング
- 座クッション=ポリウレタンフォーム・ポリエステルパディング・カバリング
- オットマン・エクストラシート=木製内部構造・ポリウレタンフォーム・ポリエステルパディング・カバリング
- アームクッション=ポリウレタンフォーム・ポリエステルパディング・カバリング
- バックレストクッション=ソロテックス®+クリスター®パディング・カバリング
- 脚端=グライト

※2人掛とエクストラシート各ユニットには連結パーツが付きまます。

※バックレストクッション付きセットには、各ユニットのバックレストクッションの推奨個数を含む価格を表記しています。



B-01  
2人掛ナロウアームレス

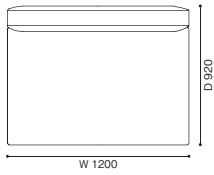

B-01 2人掛ナロウアームレス +  
B-26 バックレストマチ付クッション×1 +  
B-27 バックレストクッション×1

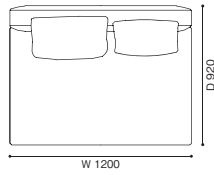

B-02  
2人掛アームレス

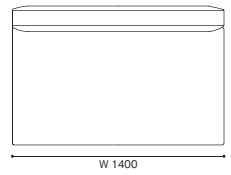

B-02 2人掛アームレス +  
B-26 バックレストマチ付クッション×2 +  
B-27 バックレストクッション×1

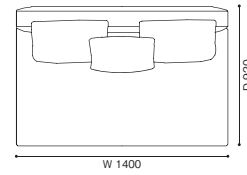

B-03/04  
2人掛アームレスW920右/左バック

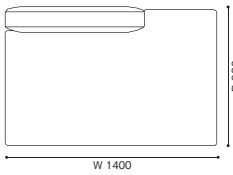

B-03/04 2人掛アームレス W920右/左バック +  
B-26 バックレストマチ付クッション×1 +  
B-27 バックレストクッション×1

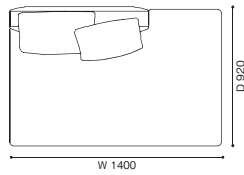

B-05/06  
2人掛右/左片アーム

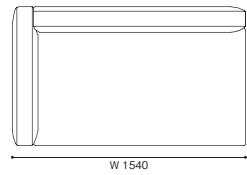

B-05/06 2人掛右/左片アーム +  
B-26 バックレストマチ付クッション×2 +  
B-27 バックレストクッション×2

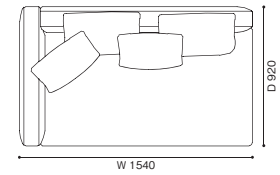

B-07  
ロングシートアームレス

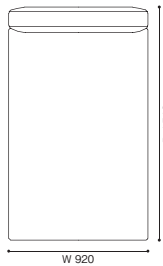

B-07 ロングシートアームレス +  
B-26 バックレストマチ付クッション×1 +  
B-27 バックレストクッション×1

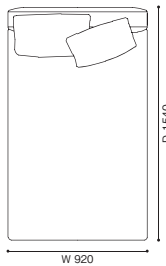

B-08/09  
ロングシート 右/左片アーム

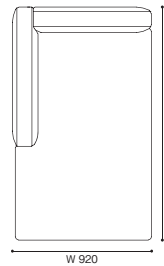

B-08/09 ロングシート 右/左片アーム +  
B-26 バックレストマチ付クッション×1 +  
B-27 バックレストクッション×1

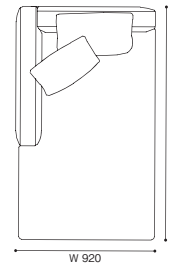

B-10/11  
アングルシート 右/左片アーム

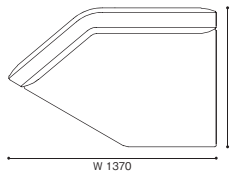

B-10/11 アングルシート 右/左片アーム +  
B-26 バックレストマチ付クッション×1 +  
B-27 バックレストクッション×2

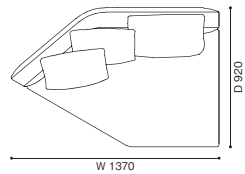

B-20  
ラウンドオットマン

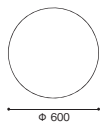

B-21  
台形エクストラシート ロー

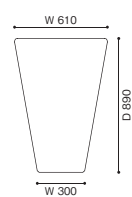

B-22  
台形エクストラシート ハイ

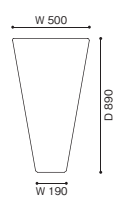

B-25  
アームクッション

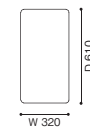

B-26  
バックレストマチ付クッション

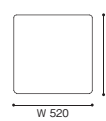

B-27  
バックレストクッション

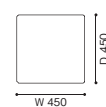

【組み合わせ例】

	A	E	K	F	L	O	FX (革)	FY (革)	FZ (革)
1) B-04 + B-09 + B-26×2 + B-27×2 W2320 × D1540 × H670 (SH420, AH670)	692,000	778,000	864,000	909,000	964,000	1,059,000	1,174,000	1,413,000	1,700,000
2) B-22 + B-02 + B-10 + B-26×3 + B-27×3 W2975 × D1435 × H670 (SH420, AH670)	807,000	908,000	1,014,000	1,066,000	1,115,000	1,235,000	1,365,000	1,642,000	1,975,000
3) B-02 + B-22 + B-09 + B-26×3 + B-27×2 W2785 × D1655 × H670 (SH420, AH670)	815,000	917,000	1,022,000	1,075,000	1,138,000	1,250,000	1,388,000	1,680,000	2,030,000
4) B-02 + B-10 + B-03 + B-26×4 + B-27×4 W3475 × D2130 × H670 (SH420, AH670)	1,049,000	1,186,000	1,324,000	1,393,000	1,458,000	1,618,000	1,768,000	2,116,000	2,540,000
5) B-04 + B-02 + B-10 + B-26×4 + B-27×4 W3875 × D1435 × H670 (SH420, AH670)	1,049,000	1,186,000	1,324,000	1,393,000	1,458,000	1,618,000	1,768,000	2,116,000	2,540,000

\*張地は全て同ランクでの組み合わせ例です。

- 1) B-04 2人掛アームレス W920左バック +  
 B-09 ロングシート左片アーム +  
 B-26 バックレストマチ付クッション×2 +  
 B-27 バックレストクッション×2

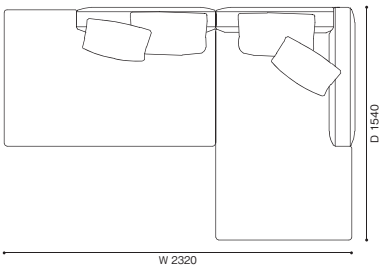

- 2) B-22 台形エクストラシート ハイ +  
 B-02 2人掛アームレス +  
 B-10 アンクルシート 右片アーム +  
 B-26 バックレストマチ付クッション×3 +  
 B-27 バックレストクッション×3

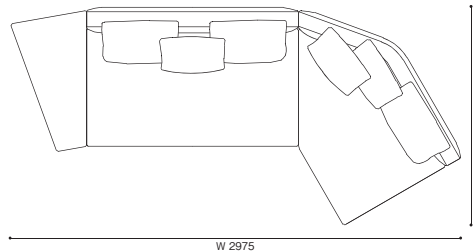

- 3) B-02 2人掛アームレス +  
 B-22 台形エクストラシート ハイ +  
 B-09 ロングシート左片アーム +  
 B-26 バックレストマチ付クッション×3 +  
 B-27 バックレストクッション×2

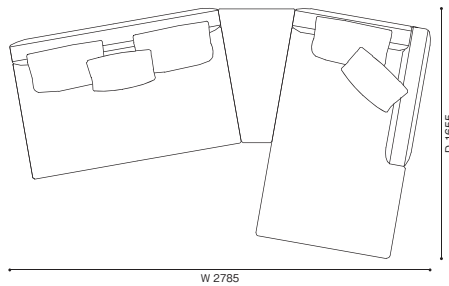

- 4) B-02 2人掛アームレス +  
 B-10 アンクルシート 右片アーム +  
 B-03 2人掛アームレス W920右バック +  
 B-26 バックレストマチ付クッション×4 +  
 B-27 バックレストクッション×4

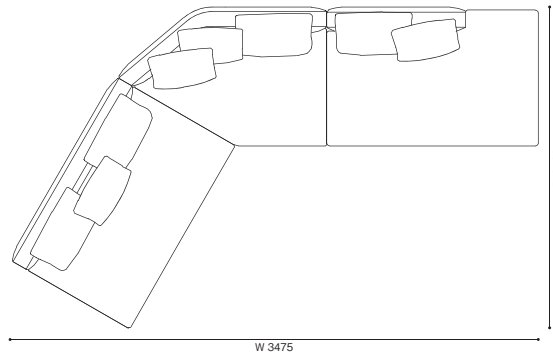

- 5) B-04 2人掛アームレス W920左バック +  
 B-02 2人掛アームレス +  
 B-10 アンクルシート 右片アーム +  
 B-26 バックレストマチ付クッション×4 +  
 B-27 バックレストクッション×4

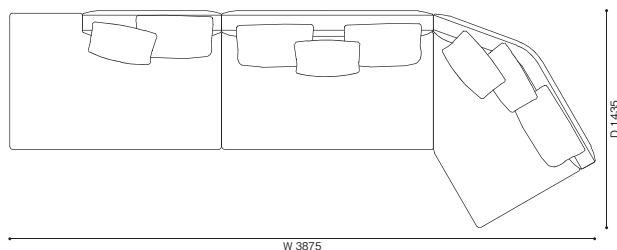

サイドテーブル、コンテナは組み合わせ料金に含まれておりません。  
 商品の詳細は右のQRコードよりご確認ください。



【組み合わせ例】

	A	E	K	F	L	O	FX (革)	FY (革)	FZ (革)
6) B-09 + B-10 + B-02 + B-25 + B-26×4 + B-27×4	W3540 × D2230 × H670 (SH420, AH670)								
	1,137,000	1,277,000	1,420,000	1,493,000	1,575,000	1,733,000	1,927,000	2,321,000	2,792,000
7) B-09 + B-10 + B-02 + B-21 + B-26×4 + B-27×4	W4145 × D2230 × H670 (SH420, AH670)								
	1,179,000	1,325,000	1,477,000	1,554,000	1,638,000	1,805,000	2,004,000	2,419,000	2,915,000
8) B-10 + B-10 + B-11 + B-11 + B-26×4 + B-27×8	W3630 × D1880 × H670 (SH420, AH670)								
	1,452,000	1,620,000	1,800,000	1,892,000	1,976,000	2,188,000	2,456,000	2,944,000	3,520,000
9) B-09 + B-02 + B-05 + B-04 + B-10 + B-20 + B-26×7 + B-27×7	W4015 × D3860 × H670 (SH420, AH670)								
	1,932,000	2,176,000	2,422,000	2,552,000	2,696,000	2,971,000	3,290,000	3,958,000	4,757,000

※張地は全て同ランクでの組み合わせ例です。

- 6) B-09 ロングシート左片アーム +
- B-10 アングルシート 右片アーム +
- B-02 2人掛アームレス +
- B-25 アームクッション +
- B-26 バックレストマチ付クッション×4 +
- B-27 バックレストクッション×4

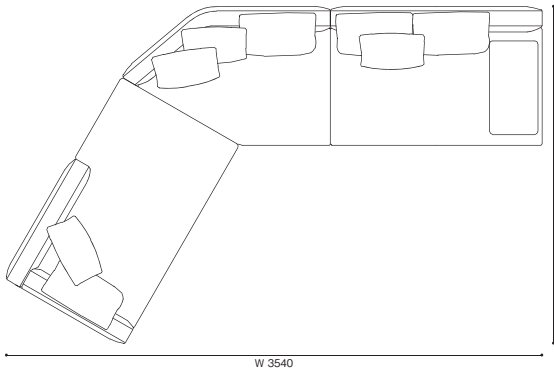

- 7) B-09 ロングシート左片アーム +
- B-10 アングルシート 右片アーム +
- B-02 2人掛アームレス +
- B-21 台形エクストラシート ロー +
- B-26 バックレストマチ付クッション×4 +
- B-27 バックレストクッション×4

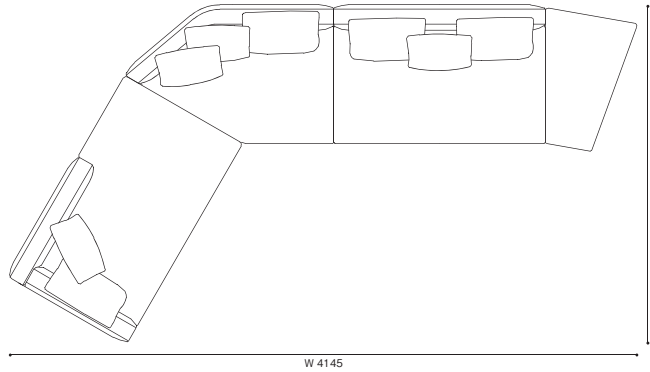

- 8) B-10 アングルシート 右片アーム×2 +
- B-11 アングルシート 左片アーム×2 +
- B-26 バックレストマチ付クッション×4 +
- B-27 バックレストクッション×8

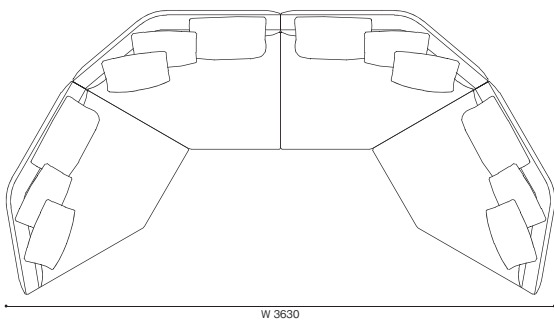

- 9) B-09 ロングシート左片アーム +
- B-02 2人掛アームレス +
- B-05 2人掛右片アーム +
- B-04 2人掛アームレス W920左バック +
- B-10 アングルシート 右片アーム +
- B-20 ラウンドオットマン +
- B-26 バックレストマチ付クッション×7 +
- B-27 バックレストクッション×7

